

Hinnasto  
2017

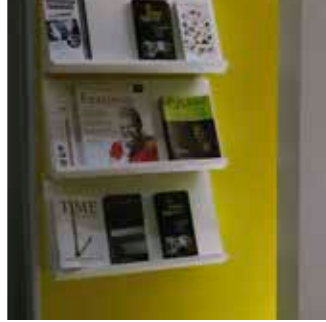

# Messutuotteet ja -palvelut

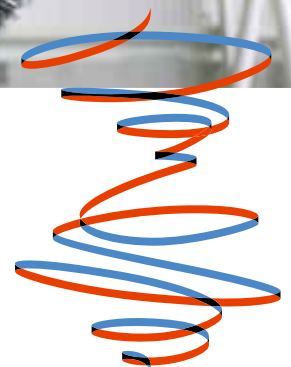
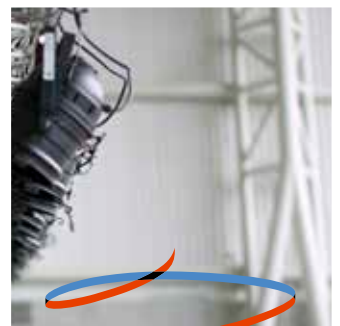

Messukeskus



2017

## MESSUTUOTTEET

AV- JA TIETO-  
LIIKENNEPALVELUT

## MUUT PALVELUT

VUOKRAUS- JA  
MAKSUEHDOT

## Messutuotteet ja -palvelut

## MESSUTUOTTEET

Design-osastot	3
Valmisosastot	5
Profiilirakenteet	5
Vakiorakenteet	7
Matot ja lattiat	9
Kalustepaketit	10
Kalusteet: Tiskit ja kaapit	11
Kalusteet: Pöydät ja tuolit	12
Kalusteet: Hyllyt ja esitelineet	13
Kalusteet: Muut	14
Valaistus	15
Sähköt	16
Grafiikkapalvelut	18

## AV- JA TIETOLIIKENNEPALVELUT

AV-palvelut	19
Tietoliikenne	20

## MUUT PALVELUT

Liidien keruu osastolla	20
Ripustaminen	21
Siivous	22
Kasvit ja leikkokukat	23
LVI-palvelut	24
Logistiikka ja varastointi	25
Turvallisuuspalvelut	26
Kokouspalvelut	27
Messutarjoilut	27
Majoitus	27

## VUOKRAUS- JA MAKSUEHDOT

28

## DESIGN-OSASTOT

### TARJOAMME

helpon  
avaimet käteen  
-palvelun.

### TARJOAMME

räätälöidyn  
kokonaisvaltaisen  
palvelun.

## Jalostamme messuideanne toimivaksi osastoksi

**Onnistunut messuosasto** suunnitellaan aina messuosallistumiselle asetettujen tavoitteiden pohjalta. Yrityksen ilmeen mukainen osasto tukee parhaiten tavoitteiden saavuttamista. Toteutamme osastosi ammattitaidolla ja hoidamme käytännön asiat puolestasi.

**Messukeskuksen suunnittelijoilla** on ainutlaatuinen näköalapaikka eri alojen kotimaiseen ja kansainväliseen kehitykseen. Heiltä saat myös viimeisimmät ideat uusista ratkaisuista, joiden kautta ajatuksesi muuttuu konkreettiseksi.

**Käytössämme ovat** ammattitaitoiset puusepät sekä useita rakennejärjestelmiä: selkeä vakiorakenne, perinteinen alumiiniprofiili ja tyylikäs Molto-rakenne. Hoidamme kokonaisvaltaisesti osastonne rakenteet kalusteita, valaistusta, AV-tekniikkaa, ripustuksia, grafiikkaa ja somistusta myöten.

**Visualisoinnissa hyödynnetään** viimeisintä tekniikkaa, jolloin sinulla on aina havainnolliset kuvat osastosuunnitelmista. Suunnittelija hoitaa kaikki yhteydet ja tilaukset yhteistyökumppaneilta, joten sinä voit keskittyä kohtaamiseen asiakkaan kanssa ja miettiä minkä viestin haluat juuri hänelle viedä.

**Ota yhteyttä**, niin luomme yhdessä puitteet, joiden avulla saavutat tavoitteesi:

[design@messukeskus.com](mailto:design@messukeskus.com)







**Näyttävä osasto** houkuttelee vierailemaan. Suunnittelemme tavoitteitanne tukevan kokonaisuuden kustannustehokkaasti.



## VALMISOSASTOT

**Valmisosaston tilaamalla saat helposti perusrakenteet osastollesi.**

**Valmisosaston seinärakenteen** voit valita vakio- tai profiilirakenteisena. Vakiorakenteisessa valmisosastossa seinät ja otsalauta ovat valkoiseksi maalattua kovalevyä. Niihin voi kiinnittää kevyitä esineitä ruuveilla tai nauloilla. Muistathan poistaa nämä näyttelyn päätyttyä.

**Profiilirakenteisessa vaihtoehdossa** seinien ja otsalautojen rungon muodostavat alumiiniprofiilit ja valkoiseksi pinnoitetut levyt. Profiilirakenteeseen voi kiinnittää somisteita heikkoliimaisella teipillä. Muistathan poistaa teipit näyttelyn päätyttyä. Taulujen ja julisteiden ripustamiseen voi käyttää somistuskoukkuja. Valmisosastoon sisältyy palamatto, halogeenivalaisimet, pistorasia sekä sähkön perusmaksu. Valaisimien määrä osaston koon mukaan.



VP1

Valmisosasto  
profiili 6-10 m<sup>2</sup>

81 €/m<sup>2</sup>



VP2

Valmisosasto  
profiili 12-21 m<sup>2</sup>

63 €/m<sup>2</sup>



VP3

Valmisosasto  
profiili 24-36 m<sup>2</sup>

52 €/m<sup>2</sup>



VV1

Valmisosasto  
vakio 6-10 m<sup>2</sup>

81 €/m<sup>2</sup>



VV2

Valmisosasto  
vakio 12-21 m<sup>2</sup>

63 €/m<sup>2</sup>



VV3

Valmisosasto  
vakio 24-36 m<sup>2</sup>

52 €/m<sup>2</sup>

## PROFIILIRAKENTEET

**Profiilirakenteissamme on useita** leveys-, korkeus- ja muotovaihtoehtoja. Perusmateriaalina on alumiiniprofiilirunko ja valkoinen levy. Valittavana on kuusi lisäväriä värikartasta. Eri tilauksesta on saatavana myös akryylilevyt ja väripinnoitteet. Profiilirakenteiden ja -kalusteiden tarkat mitat löytyvät alla olevasta liitteestä. Erikoissävyt, esimerkiksi oman yrityksenne värit, tarjouksen mukaan. Profiilirakenteisiin voidaan kiinnittää somisteita heikkoliimaisella tarralla (poistettava näyttelyn jälkeen) tai somistuskoukuilla.

**Profiilirakenne ja vakiorakenne ovat erillisiä rakenteita, joita ei voi yhdistää.**

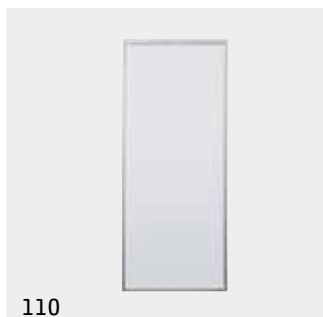

110

Seinäelementti  
profiili 100x250 cm

46 €/kpl



115

Seinäelementti  
profiili 50x250 cm

41 €/kpl



141

Seinäelementti  
ikkunallinen, kirkas 100x250 cm

97 €/kpl



144

Seinäelementti  
ikkunallinen, kirkas 50x250 cm

84 €



160

**Kaariseinäelementti** 106 €/kpl  
r 100 x h 250 cm



161

**Kaariseinäelementti** 92 €/kpl  
r 50 x h 250 cm



163

**Kaariseinäelementti** 136 €/kpl  
ikkunallinen kirkas, r 100 x h 250 cm



166

**Kaariseinäelementti** 114 €/kpl  
ikkunallinen kirkas, r 50 x h 250 cm



169

**Ovielementti lukolla** 87 €/kpl  
profiili r 100 x h 250 cm



171

**Taiteovielementti lukolla** 95 €/kpl  
profiili 100x250 cm



172

**Taiteovielementti** 95 €/kpl  
ikkunallinen, profiili 100x250 cm



173

**Verhoelementti** 56 €/kpl  
profiili 100x250 cm



180

**Otsalauta** 21 €/m  
profiili, h 30 cm



181

**Kaariotsalauta** 39 €/kpl  
profiili r 100 x h 30 cm



182

**Kaariotsalauta** 34 €/kpl  
profiili r 50 x h 30 cm



190

**Tukipylväs** 10 €/kpl  
profiili h 250 cm



191

**Tukiprofiili** 9 €/m  
vaaka



VAR101

**Varasto** 200 €/kpl  
1 m<sup>2</sup>, profiilirakenne



VAR102

**Varasto** 246 €/kpl  
2 m<sup>2</sup>, profiilirakenne



VAR103

**Varasto** 292 €/kpl  
4 m<sup>2</sup>, profiilirakenne

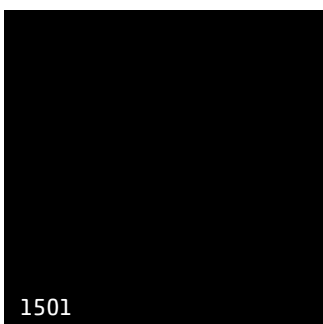

1501

**Väriallinen seinälevy** 25 €/kpl  
musta

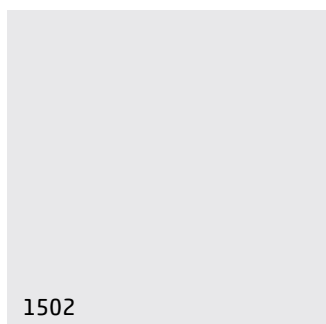

1502

**Väriallinen seinälevy** 25 €/kpl  
vaalean harmaa

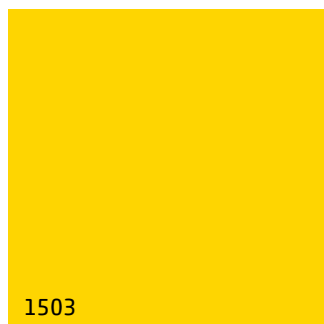

1503

**Väriallinen seinälevy** 25 €/kpl  
keltainen

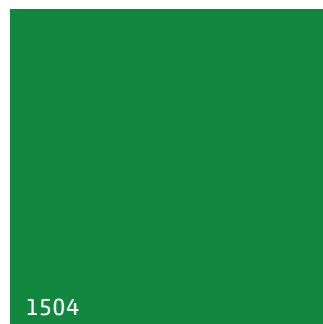

1504

**Väriallinen seinälevy** 25 €/kpl  
vihreä



1505

**Väriäinen seinälevy**  
sininen

25 €/kpl



1506

**Väriäinen otsalautalevy**  
punainen

25 €/kpl



1521

**Väriäinen otsalautalevy**  
musta

13 €/m

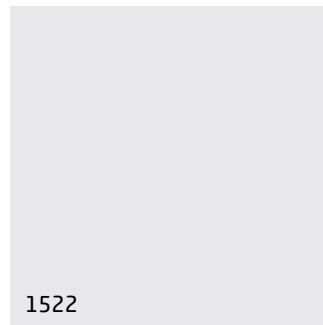

1522

**Väriäinen otsalautalevy**  
vaalean harmaa

13 €/m



1523

**Väriäinen otsalautalevy**  
keltainen

13 €/m

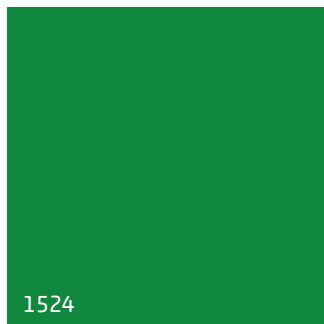

1524

**Väriäinen otsalautalevy**  
vihreä

13 €/m



1525

**Väriäinen otsalautalevy**  
sininen

13 €/m



1526

**Väriäinen otsalautalevy**  
punainen

13 €/m

## VAKIORAKENTEET

**Vakioseinäelementit ovat** valkoiseksi maalattua kovalevyä. Niihin on helppo kiinnittää kevyitä esineitä tarroilla, ruuveilla tai nautoilla, jotka on poistettava näyttelyn jälkeen. Maalaamme vakioseinäelementit myös asiakkaan toiveiden mukaisesti eri veloituksesta vakiovärein tai erikoisvärein.

**Profilirakenne ja vakiorakenne ovat erillisiä rakenteita, joita ei voi yhdistää.**



220

**Seinäelementti**  
vakio 100x250 cm

46 €/kpl



225

**Seinäelementti**  
vakio 50x250 cm

41 €/kpl



230

**Ovielementti lukolla**  
vakio 100x250cm

87 €/kpl



231

**Taiteovielementti lukolla**  
vakio 100x250cm

95 €/kpl



232

**Verhoelementti**  
vakio 100x250cm

56 €/kpl



240

**Otsalauta**  
vakio h 30 cm

21 €/m



250

**Tukipylväs**  
vakio h 250 cm

10 €/m

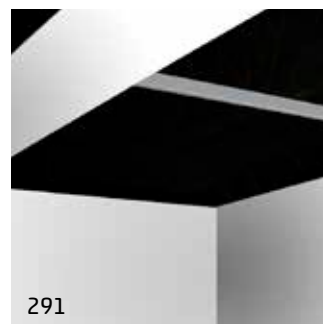

291

**Tukivaaka**  
vakiorakenteeseen

9 €/m



VAR201

Varasto  
1 m<sup>2</sup>, vakiorakenne

200 €/kpl



VAR202

Varasto  
2 m<sup>2</sup>, vakiorakenne

246 €/kpl



VAR203

Varasto  
4 m<sup>2</sup>, vakiorakenne

292 €/kpl

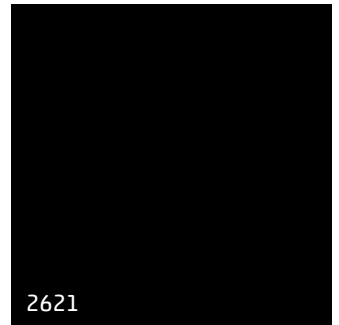

2621

Seinän maalaus vakiovärillä  
musta

45 €/kpl



2622

Seinän maalaus vakiovärillä  
harmaa

45 €/kpl

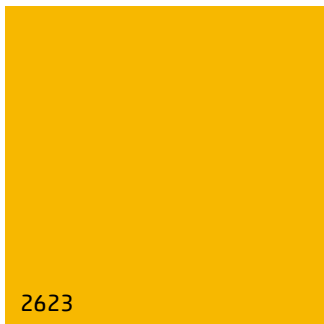

2623

Seinän maalaus vakiovärillä  
keltainen

45 €/kpl

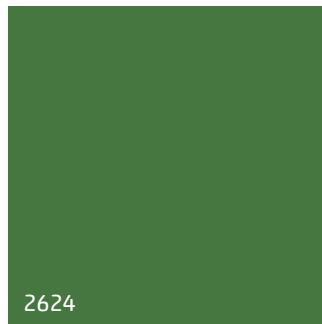

2624

Seinän maalaus vakiovärillä  
vihreä

45 €/kpl



2625

Seinän maalaus vakiovärillä  
sininen

45 €/kpl



2626

Seinän maalaus vakiovärillä  
punainen

45 €/kpl



263

Maalaus erikoisvärillä  
elementtipinta

57 €/kpl

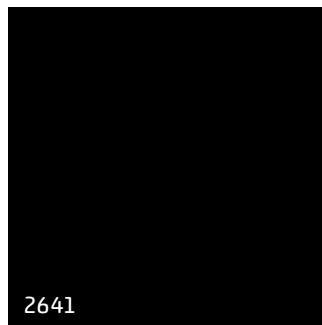

2641

Otsalaudan maalaus vakiovärillä  
musta

17 €/m



2642

Otsalaudan maalaus vakiovärillä  
harmaa

17 €/m

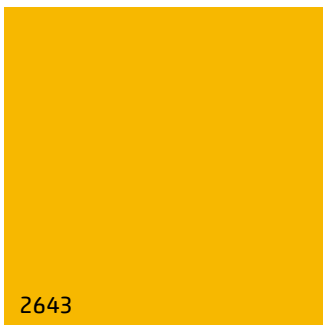

2643

Otsalaudan maalaus vakiovärillä  
keltainen

17 €/m

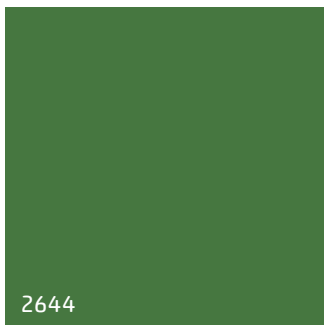

2644

Otsalaudan maalaus vakiovärillä  
vihreä

17 €/m



2645

Otsalaudan maalaus vakiovärillä  
sininen

17 €/m

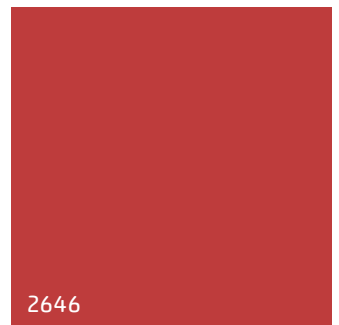

2646

Otsalaudan maalaus vakiovärillä  
punainen

17 €/m



265

Otsalaudan maalaus  
erikoisvärillä molemmin puolin

27 €/m



**Maalaus erikoisvärillä:**

Määritä väri Tikkurila  
Symphony -värikartan  
mukaan.



## MATOT JA LATTIAT

**Valikoimissamme on useita** erivärisiä pala- ja rullamattoja. Palamatto käytetään uudestaan ja on siksi ekologinen vaihtoehto. Hinnat sisältävät asennuksen, vuokran ja poistamisen. Palamatoissa hintaan sisältyy imurointi ja rullamatoissa suojamuovin poisto ennen näyttelyä. Pyydä yli 100 m<sup>2</sup> tilausmäärästä tarjous.

**Korotettu lattia mahdollistaa** kaapeli-, letku ja putkiläpiviennit tarkoituksenmukaisiin paikkoihin osastollasi. Lattian voit pinnoittaa haluamallasi pinnoitteella. Lattiakuorma 1000 kg/m<sup>2</sup>. Pistekuorma 100 kg/dm<sup>2</sup>.

**Myös muita lattiamateriaaleja** saatavilla, esim. laminaatti. Pyydä tarjous!



370  
Tummanharmaa  
palamatto 8,60 €/m<sup>2</sup>

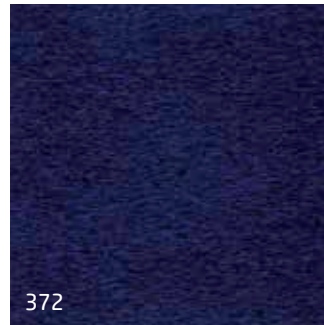

372  
Sininen  
palamatto 8,60 €/m<sup>2</sup>



373  
Punainen  
palamatto 8,60 €/m<sup>2</sup>



374  
Vihreä  
palamatto 8,60 €/m<sup>2</sup>



355  
Vaaleanharmaa, meleerattu  
rullamatto 9,80 €/m<sup>2</sup>



356  
Kardinaalinpunainen  
rullamatto 9,80 €/m<sup>2</sup>



357  
Tummanvihreä  
rullamatto 9,80 €/m<sup>2</sup>



358  
Violetti  
rullamatto 9,80 €/m<sup>2</sup>



359  
Turkoosi  
rullamatto 9,80 €/m<sup>2</sup>



376  
Ruskea  
rullamatto 9,80 €/m<sup>2</sup>



377  
Fuksia  
rullamatto 9,80 €/m<sup>2</sup>



378  
Valkoinen  
rullamatto 9,80 €/m<sup>2</sup>



379  
Keltainen  
rullamatto 9,80 €/m<sup>2</sup>

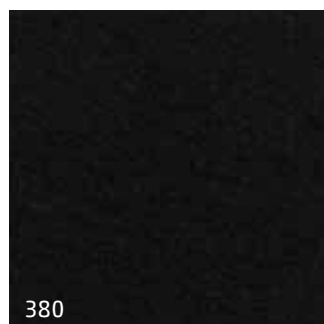

380  
Musta  
rullamatto 9,80 €/m<sup>2</sup>

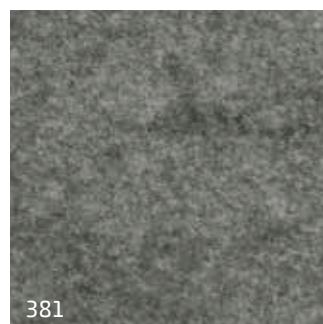

381  
Harmaa  
rullamatto 9,80 €/m<sup>2</sup>

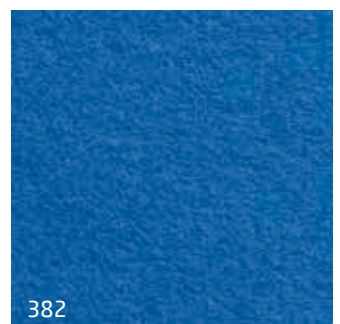

382  
Sininen  
rullamatto 9,80 €/m<sup>2</sup>



383

**Punainen**  
rullamatto 9,80 €/m<sup>2</sup>

384

**Vihreä**  
rullamatto 9,80 €/m<sup>2</sup>

385

**Beige**  
rullamatto 9,80 €/m<sup>2</sup>

387

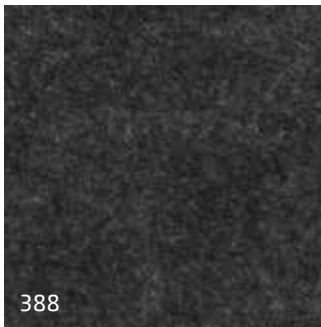
**Tummansininen**  
rullamatto 9,80 €/m<sup>2</sup>

388

**Grafiitinharmaa**  
rullamatto 9,80 €/m<sup>2</sup>

389

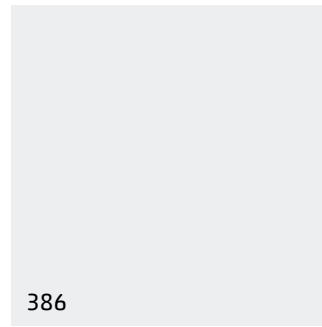
**Oranssi**  
rullamatto 9,80 €/m<sup>2</sup>

386

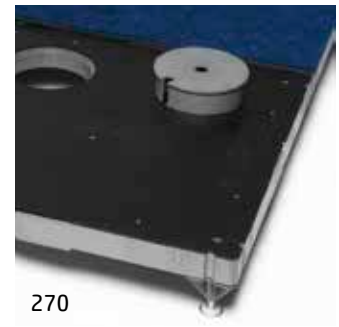
**Suojamuovi** 1,60 €/m<sup>2</sup>

270

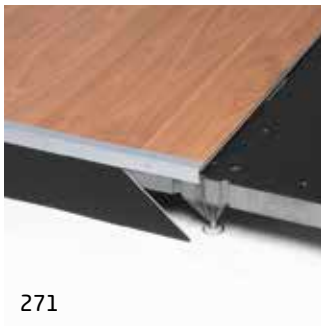
**Korotettu lattia** 23 €/m<sup>2</sup>  
500 x 500 x 40 mm, h 80-120 mm

271

**Alumiininen reunalista** 24 €/m  
ja musta sivulevy

5702M

**Bütecoro** 65 €/kpl  
100x200cm

5710M

**Stage Dex -koro** 70 €/kpl  
100x200cm

## KALUSTEPAKETIT

**Muista lähettää asennuspiirros**, josta ilmenee kalusteiden paikat osastolla. Asennuspiirroksen voit lähettää eMessukeskuksesta osaston tiedot sivulta, kohdasta ladata asennuspiirros. Kalusteiden hintoihin sisältyy toimitus osastolle ja palautus.



KAL01

**Baaripöytäpaketti** 138 €  
337 Baaripöytä, 338 Baarituoli 2 kpl

KAL02

**Premium baaripöytäpaketti** 212 €  
397 Baaripöytä, 398 Baarituoli 2 kpl

KAL03

**Myyntipaketti** 237 €  
321 Infotiski, 338 Baarituoli 2 kpl,  
3191 Esiteteline

KAL04

**Myyntipaketti plus** 417 €  
3223 Yhdistelmätiski F, 398 Baarituoli 2 kpl,  
3191 Esiteteline



KAL05

**Neuvottelupaketti** 103 €  
333 Pöytä, 336 Tuoli 4 kpl

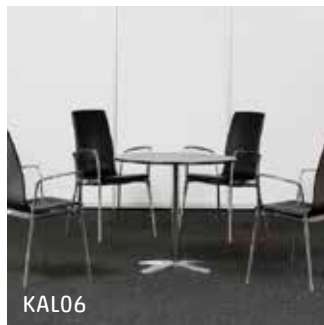

KAL06

**Premium neuvottelupaketti** 292 €  
296 Pöytä, 399 Tuoli 4 kpl



KAL07

**Esittelypaketti** 248 €  
323 Lasivetriini, 338 Baarituoli 2 kpl, 3191 Esiteteline



KAL08

**Esittelypaketti plus** 459 €  
3604 Vitriinikaappi, 323 Lasivetriini, 338 Baarituoli 2 kpl, 3191 Esiteteline

## KALUSTEET: TISKIT JA KAAPIT

**Muista lähettää asennuspiirros**, josta ilmenee kalusteiden paikat osastolla. Asennuspiirroksen voit lähettää eMessukeskuksesta osaston tiedot sivulta, kohdasta lataa asennuspiirroksen. Kalusteiden hintoihin sisältyy toimitus osastolle ja palautus.



312

**Tuote-esittelykaappi** 70 €  
103 x 53 x h 70 cm



314

**Tuote-esittelytaso**, 50 €  
levyt kolmella sivulla,  
103 x 53 x h 70 cm



315

**Esittelykaappi lukolla**, 50 €  
95 x 35 x h 70 cm



3201

**Vastauslaatikko**, 50 €  
53 x 53 x h 100 cm



3205

**Vastauslaatikko**, 28 €  
33 x 33 x h 30 cm



321

**Infotiski ovilla**, 95 €  
103 x 53 x h 100 cm



323

**Lasivetriini**, lukolla 106 €  
103 x 53 x h 100 cm

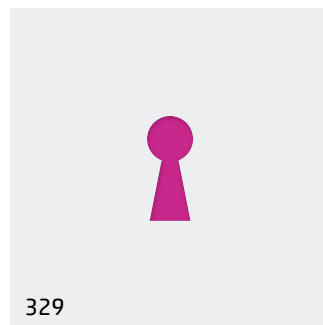

329

**Lukko oveen**, 16 €  
Tilattavissa tuotteisiin 312, 321, 323, 3211,  
3212, 3213, 3231, 3232, 3233



3604

**Vitriinikaappi lukolla ja valolla** 211 €  
103 x 53 x h 182 cm, \*)



3211

**Yhdistelmätaski A**, ovellinen, 163 €  
kaarikulma oikealla,  
153 x 53 x h 100 cm



3212

**Yhdistelmätaski B**, ovellinen, 163 €  
kaarikulma vasemmalla,  
153 x 53 x h 100 cm



3213

**Yhdistelmätaski C**, ovellinen, 235 €  
kaarikulma molemmissa päissä  
203 x 53 x h 100 cm



3260

**Yhdistelmätaski G,**  
Kaksi kaarikulmaa,  
53 x 103 x h 100 cm

145 €



3231

**Yhdistelmävitriini H,**  
lasivetriini lukolla, kaarikulma oikealla,  
153 x 53 x h 100 cm

167 €



3232

**Yhdistelmävitriini K,**  
lasivetriini lukolla, kaarikulma vasemmalla,  
153 x 53 x h 100 cm

167 €



3233

**Yhdistelmävitriini M,**  
lasivetriini lukolla, kaarikulma molemmissa  
päissä, 203 x 53 x h 100 cm

236 €



3280

**Yhdistelmävitriini S**  
kaksi vitriinikaarikulmaa,  
53 x 103 x h 100 cm

141 €



3631

**Kalusteväri**  
musta

33 €



3632

**Kalusteväri**  
vaalean harmaa

33 €



3633

**Kalusteväri**  
keltainen

33 €

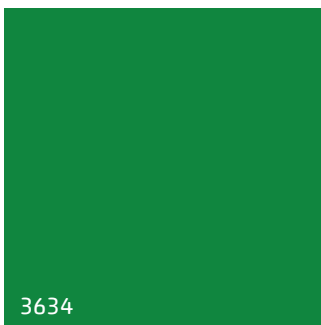

3634

**Kalusteväri**  
vihreä

33 €



3635

**Kalusteväri**  
sininen

33 €



3636

**Kalusteväri**  
punainen

33 €

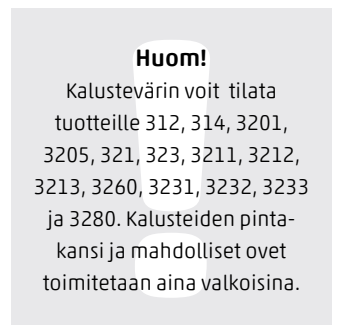

**Huom!**

Kalusteväriin voit tilata tuotteille 312, 314, 3201, 3205, 321, 323, 3211, 3212, 3213, 3260, 3231, 3232, 3233 ja 3280. Kalusteiden pintakansi ja mahdolliset ovet toimitetaan aina valkoisina.



**KALUSTEET:**  
PÖYDÄT JA TUOLIT



330

**Pöytä**  
60x120, h 70 cm

35 €



331

**Pöytä**  
70x180, h 70 cm

43 €



332

**Pöytä**  
Ø 60 cm, h 70 cm

35 €



333

**Pöytä**  
Ø 80 cm, h 70 cm

35 €



367

**Portaattomasti säädettävä pöytä**  
Ø 60 cm, h 70-110 cm

43 €



368

**Portaattomasti säädettävä pöytä**  
Ø 90 cm, h 70-110 cm

43 €



337

**Baaripöytä**  
Ø 60 cm, h 110 cm

35 €





396

**Pöytä**  
harmaa Inno Select, Ø 80 cm, h 71 cm 72 €



397

**Baaripöytä**  
Inno Select, Ø 60 cm, h 109 cm 72 €



336

**Tuoli**  
Artek Kiki 17 €



338

**Baarituoli**  
h 80 cm 46 €



342

**Baarituoli**  
Plank Miura 50 €



395

**Baarituoli**  
Martela Sola 60 €



339

**Tuoli**  
sininen 11 €



348

**Tuoli**  
Lepo Product Viva 30 €

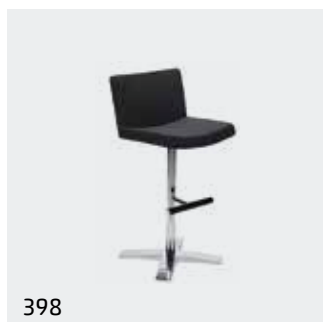

398

**Baarituoli**  
Inno Select Bar 70 €

## KALUSTEET: HYLLYT JA ESITETELINEET

**Muista lähettää asennuspiirros**, josta ilmenee kalusteiden paikat osastolla. Asennuspiirroksen voit lähettää eMessukeskuksesta osaston tiedot sivulta, kohdasta ladata asennuspiirros. Kalusteiden hintoihin sisältyy toimitus osastolle ja palautus.



3101

**Hylly**, suora 30x100 cm profiili 24 €

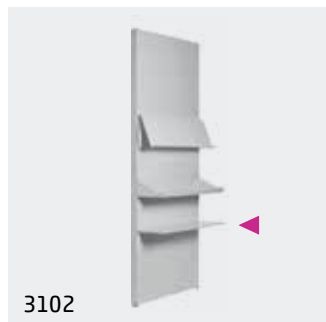

3102

**Hylly**, suora 30x100 cm vakio 24 €



3111

**Hylly**, vino 30x100 cm profiili, 30° 24 €

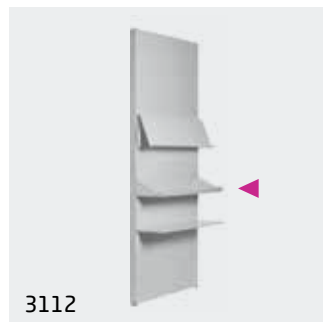

3112

**Hylly**, vino 30x100 cm vakio, 30° 24 €



3121

Hylly, vino 30x100 cm profiili, 60° 24 €



3122

Hylly, vino 30x100 cm vakio 60° 24 €



319

Esiteteline, musta (A4) 50 €



3191

Esiteteline, musta 1-puol. (A4) 50 €



354

Varastohylly, 5 tasoa, 80 x 30 x 188 cm 50 €



KALUSTEET  
MUUT



154

Posteriseinä  
Kaksipuoleinen, 103 x 220 cm 56 €



316

Pystynaulakko 31 €



341

Vaaterekki  
100 x h 180 cm 35 €



343

Köysitolppa 12 €



344

Kettinki  
muovia 3 €/m



349

Köysitolppa  
musta 12 €



350

Seinäpeili  
punapyökki, 45 x 139 cm 25 €



351

Seinänaulakko 17 €



353

Jääkaappi  
120 l, 55 x 60 h 85 cm 103 €

## VALAISTUS

**Valaistus on yksi onnistuneen osaston tärkeimmistä ominaisuuksista.** Oikein valaistu osasto erottuu ja houkuttelee asiakkaita tutustumaan tarjontaasi. Valaisinvalikoimistamme löydät osastollesi sopivat valaistusratkaisut. Valaisimien hinta sisältää tapahtuman aikaisen vuokran, asennuksen ja purun.



409

**Monimetallikohdevalaisin, 35 W** 30 €  
CDM-TC, sisältää virtakiskon



410

**Kohdevalaisin Bristol** 52 €  
(profiilirakenteisiin) 300 W 230V



413

**Varsiled valaisin** 38 €  
profiilirakenteisiin



420

**Monimetallivalaisin, 35 W CDM-TC** 30 €  
sisältää virtakiskon

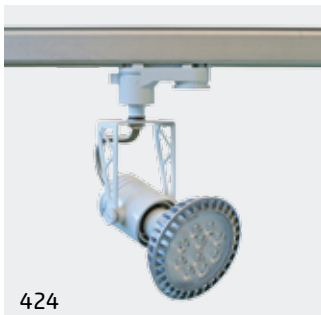

424

**Kohdevalaisin, led, 15 W** 38 €  
sisältää virtakiskon

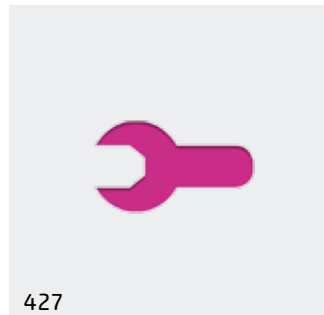

427

**Virtakisko 3-vaihe** 52 €  
Nokia XTKR 1,5-3,5 m



430

**Syväsaiteilijä, monimetalli, 250 W** 191 €  
Ø 48 cm, h 53 cm,  
Ei mahdollinen halleissa 1 ja 7



433

**Monimetallivalaisin, 70W** 55 €  
sisältää virtakiskon

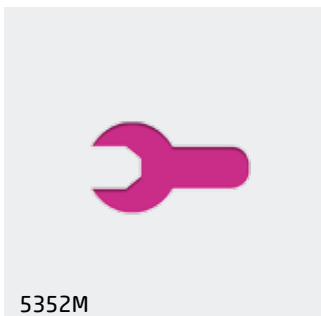

5352M

**Trussin ripustuspointe** 200 €  
(Ripustuspointe vaatii aina nostimen,  
joka ei sisälly hintaan)



5361M

**Moottorinostin, sähkökäyttöinen** 125 €



5366M

**Ketjunostin, käsikäyttöinen** 65 €



5372M

**Trussi** 30 €  
Hinta sisältää asennuksen ja purun, mutta  
ei ripustuspointeitä tai nostimia (koodi 5352)

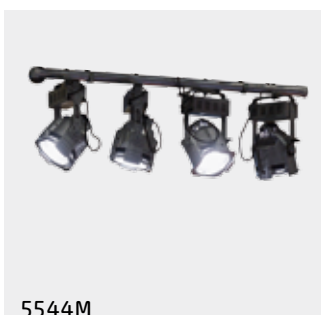

5544M

**Valopuomi trussiin** 280 €  
lev. 150 cm, 4 x monimetalli 150W



55601M

**Trussivalopaketti 2-4 m linja** 850 €  
4 monimetallivaloa



55602M

**Trussivalopaketti 4-6 m linja** 990 €  
6 monimetallivaloa



55603M

**Trussivalopaketti 6-8 m linja** 1280 €  
8 monimetallivaloa



55604M

Trussivalopaketti 8-10 m linja 1600 €  
12 monimetallivaloa



55605M

Trussivalopaketti 10-12 m linja 1920 €  
14 monimetallivaloa



55606M

Trussivalopaketti 12-14 m linja 2240 €  
16 monimetallivaloa



55607M

Trussivalopaketti 14-16 m linja 2400 €  
18 monimetallivaloa



55608M

Trussivalopaketti 16-20 m linja 2800 €  
24 monimetallivaloa



55609M

Trussivalopaketti, trussikehikko 2200 €  
10 monimetallivaloa



55610M

Trussivalopaketti, trussikehikko 2700 €  
18 monimetallivaloa



55611M

Trussivalopaketti, trussikehikko 3100 €  
26 monimetallivaloa



55612M

Trussivalopaketti, trussikehikko 3600 €  
32 valonheittintä

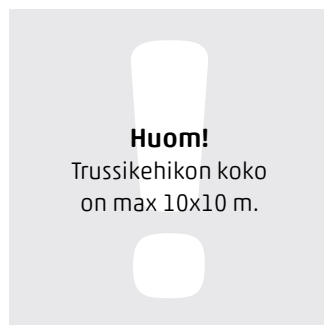

**Huom!**  
Trussikehikon koko  
on max 10x10 m.

## SÄHKÖT

**Kaikki Messukeskuksesta tilatut** osastoratkaisut sisältävät pistorasian ja sähkön kulutuksen (16A 230V 3,6kW). Tarkista osastolla käytettävien sähkölaitteiden liitântätehon tarve. Pistorasiat sisältävät virrankulutuksen.

**Huom! Turvallisuussyistä valaistusta ei saa kytkeä jatkuvavirtaiseen pistorasiaan.**



441

Pistorasia 146 €  
Suko, 16A 230V, 3,6kW



443

Voimapistorasia 312 €  
16 A 400 V, 10 kW



444

Voimapistorasia 498 €  
32 A 400 V, 19 kW



445

Voimapistorasia 735 €  
63 A 400 V, 39 kW





446

**Voimapistorasias** 125 A 400 V, 50 kW 796 €  
(Huom! 80 A etusulake),

## PISTORASIA ULKOALUEELLE



465

**Pistorasia ulkoalueelle** 16A 230V 3,6 kW 217 €



466

**Pistorasia ulkoalueelle** 16A 400V 10 kW 399 €



467

**Pistorasia ulkoalueelle** 32A 400V 19 kW 615 €



468

**Pistorasia ulkoalueelle** 63A 400V 39 kW 910 €



469

**Pistorasia ulkoalueelle** 125A 400V 50 kW 982 €

## JATKUVAVIRTAISET PISTORASIA



442

**Pistorasia**, 230 V, 0,5 kW, jääkaapille (24h) 68 €



474

**Pistorasia** 16 A 230 V, 3,6 kW (24h) 235 €



475

**Voimapistorasias** 16 A 400 V, 10 kW (24h) 400 €



476

**Voimapistorasias** 32 A 400 V, 19 kW (24h) 576 €

## SÄHKÖSYÖTÖT KATOSTA

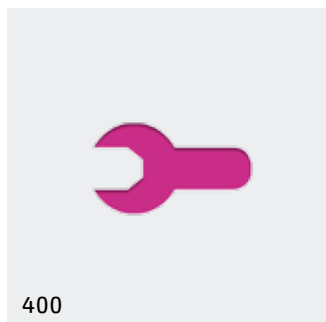

400

**Sähkötyö** 100 €  
Ensimmäinen syöttö katosta osastolle

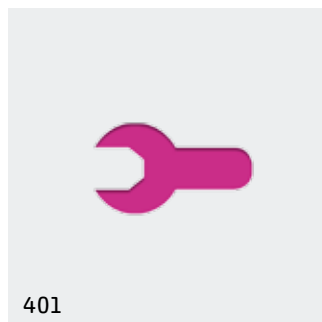

401

**Sähkötyö** 50 €/kpl  
Seuraavat syötöt katosta samalle osastolle

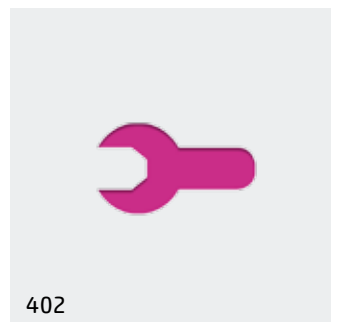

402

**Sähkötyö hallissa 7** 350 €  
Ensimmäinen syöttö katosta osastolle

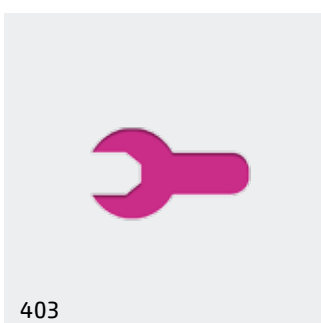

403

**Sähkötyö hallissa 7** 175 €/kpl  
Seuraavat syötöt katosta samalle osastolle

**Huom!**  
Sähkötyöt eivät sisällä pistorasiaa. Hinta on työn osuus, joten muistetaan tilata tarvittavat pistorasiat erikseen.

## GRAFIKKAPALVELUT

### Osastosi grafiikka tukee yrityskuvaasi ja messuosallistumisesi tavoitteita

**Messukeskuksen graafisen tuotannon yksikkö** auttaa sinua valitsemaan osastollesi oikeat graafiset toteutusratkaisut ja materiaalit. Tuotamme mittatilaustyönä kuvatulostuksia eri materiaaleille kuten kankaalle, tarralle, paperille ja levyille. Saatte kauttamme myös tarvittavat jälkikäistellyt kuten laminoinnit, pohjustukset ja kehystykset.

**Ideasta tuotteeksi**, kätevästi graafisen suunnittelumme kautta. Teemme visuaalisen suunnittelun, taittotyön ja aineiston valmistuksen puolestasi sekä autamme mielellämme kaikissa näyttelygrafiikkaan ja sähköisen aineiston valmistamiseen liittyvissä asioissa. Ota yhteyttä!

**Lisätiedot ja tarjouspyynnöt:** [eva.jokivuori@messukeskus.com](mailto:eva.jokivuori@messukeskus.com) / +358 50 573 3937.



**ST021**  
Banderolli  
Kankainen, 1-puoleinen 75 €/m<sup>2</sup>



**ST022**  
Banderolli  
Kankainen, 2-puoleinen 120 €/m<sup>2</sup>

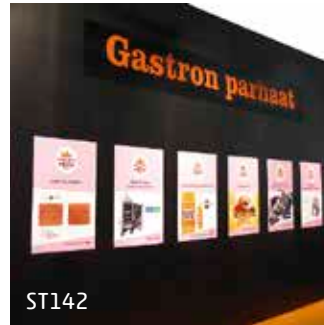

**ST142**  
Paperijulisteet  
70 x 100 cm 82 €/kpl



**ST210**  
Profiliotsalaudan yksiväriteippaus (valmisvärit) h 21,2 cm 70 €/m



**ST211**  
Profiliotsalaudan neliväriteippaus (valmisvärit) h 21,2 cm 80 €/m



**ST220**  
Otsalaudan grafiikat  
Kapalevylle tulostettuna h 30 cm 130 €/m



**ST252**  
Suurkuvaseinät  
Kapalevylle tulostettuna 1 m x 2,5 m 245 €/m

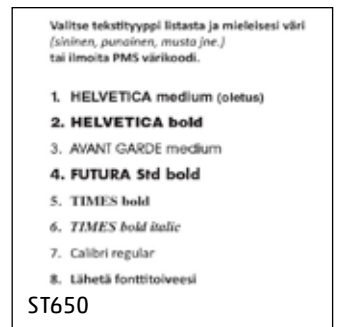

**ST650**  
Otsalautateksti  
h 140 mm 4,30 €/merkkiä



**ST660**  
Otsalautateksti logona  
100 €/kpl



**ST051**  
Nelivärikyllti  
Kapalevylle tulostettuna, 70x100 cm 120 €/kpl



**ST232**  
Etu- ja sivupaneelit  
Grafikkapaneelit tiskiini nro 321 268 €/kpl



**ST234**  
Kaareva etupaneeli  
Grafikkapaneeli tiskiini nro 3260 268 €/kpl



**ST236**  
Kaareva etupaneeli  
Grafikkapaneeli tiskiini nro 3211, 3221, 3212, 3222 405 €/kpl



**ST238**  
Kaareva etupaneeli  
Grafikkapaneeli tiskiini nro 3213, 3223 448 €/kpl

## AV-PALVELUT

**Suomen Videoviestintä SVV Oy** on Suomen johtava AV-tekniikan osaaja. Hoidamme vuosien kokemuksella kaikki toimeksiannot luotettavasti ja ammattitaidolla. Tarjoamme koko paketin. Suunnittelemme ja toteutamme kokonaisuuksia. Vuokraamme AV-tekniikkaa messuille, yritystilaisuuksiin, kongresseihin, kokouksiin ja konsertteihin kaikkialle Suomessa.

**AV-palvelut toimittaa Suomen Videoviestintä SVV Oy, Messuaukio 1, 00520 Helsinki, puh. 040 450 3258, sähköposti [svv.myynti@messukeskus.com](mailto:svv.myynti@messukeskus.com), [www.svv.fi](http://www.svv.fi).**



5010M

Näyttö 32" FULL HD LCD 150 €



5020M

Näyttö 42" FULL HD LCD 370 €



5025M

Näyttö 46" FULL HD LCD 430 €



5040M

Näyttö 55" FULL HD LCD 550 €



5055M

Näyttö 70" FULL HD LCD 700 €



5063M

Näyttö 98" 4K UHD LCD 1500 €



5065M

Näyttö 103" FULL HD Plasma moottorijalalla 1500 €



5001M

Näyttöjalka, korkeus säädettävissä 50 €

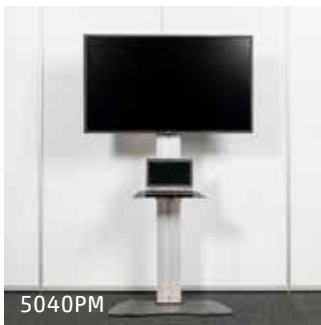

5040PM

Näyttö 55" ja tietokone-paketti 700 €



5075M

SHARP Videoseinä (2x2 ruutua) 2600 €

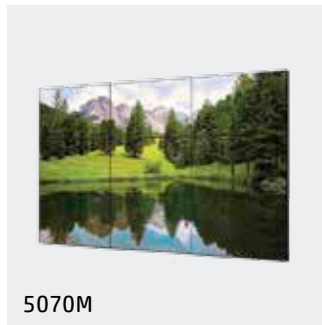

5070M

SHARP Videoseinä (3x3 ruutua) 4980 €



5106M

Projektori BARCO RW6, 6000 ANSI LUMEN HD 1200 €



5112M

Projektori BARCO RLM-W12, 11 500 ANSI LUMEN WUXGA 1800 €



5349M

USB-mediaistoitin Toistaa USB-tikulta kaikki yleisimmät video-, kuva- ja äänitiedostoformaattit 40 €



5572M

Puheäänentoisto mikseri, vahvistin, 2 kaiutinta, langallinen mikrofoni 350 €

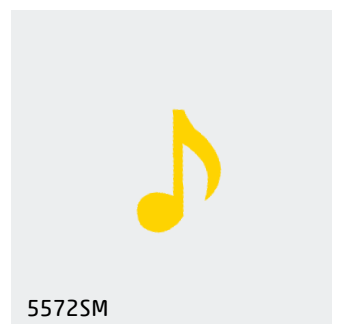

5572SM

Puheäänentoisto kevyt aktiivikaiuttimilla 280 €



5573M

Musiikkiäänentoisto  
taustamusiikille

550 €



5574M

Musiikkiäänentoisto  
live-musiikille

1000 €



5602M

Langaton mikrofoni

120 €



5782M

Kannettava tietokone

340 €

## TIETOLIIKENNE

**Kiinteällä internet-liittymällä** varmistat osaston tietoliikenteen, jos osastolla on käytössä maksupäätte ja tietoliikenteen toimintavarmuus on tärkeää messuosaston toiminnoissa. Kiinteän internet-liittymän hinta sisältää myös teknisen tuen ongelmatilanteissa.

**Liittäkää mukaan** messuosaston pohjakuva, johon on merkitty internet-liittymän paikka osastolla. Tarjoamme myös muita tietoliikennepalveluita, kuten QoS ja julkiset IP-osoitteet.



5802M

Kiinteä Internet-liittymä  
1. työasemalle

290 €



5803M

Kiinteä Internet-liittymä  
Seuraaville työasemille

135 €



5811M

Antenni-liittymä

350 €



5812M

Lisäantennipiste

50 €

## LIIDIEN KERUU OSASTOLLA

**Catcher-sovelluksella keräät messukontaktiesi** yhteystiedot ja kartoitat tarpeet tai keräät mielipiteitä ja palautetta. Lisäksi voit muistuttaa heitä osastovierailusta automaattisella jälkimarkkinointiviestillä. Viestillä ohjaat osastovieraasi myös sujuvasti muiden verkkosivaltöjesi pariin ja liität mukaan vaikka tarjouksen. Messujen jälkeen kaikki kerätty tieto on valmiiksi sähköisessä muodossa, jolloin säästät aikaa ja vaivaa. Kaikkien Catcher-sovellusten visuaalinen ilme räätälöidään asiakkaan toiveiden mukaiseksi. Ammattimessuilla Catcher Pro -versiolla voi yhteystiedot lukea myös suoraan messuvieraan rintakortista.

**Ammattimessuilla voit tehostaa** tapahtuman jälkeistä markkinointia rekisteröimällä näyttelyosastosi kävijät Procoden nykyaikaisten viivakoodi- ja mobiiliteknologioiden avulla. Vaihtoehtoina ovat skanneriratkaisut sekä puhelimella ja tabletilla toimiva ContactMate mobiilisovellus, joka tuottaa käyttöösi rekisterin osastollasi käyneistä vieraista reaaliajassa. Lippujen ja käyntikorttien keräämisen sijasta voit keskittyä asiakkaasi palvelemiseen. Voit lähestyä asiakkaitasi ilman viivettä jopa tapahtuman aikana, jolloin asiat ovat vielä tuoreessa muistissa.



PAL101

Procode peruspaketti

195 €



PAL102

Procode kartoituspaketti

280 €



PAL103

Procode ContactMate  
mobiiliapplikaatio

250 €



PAL104

Procode lisäskanneri

78 €





PAL110

Catcher M  
Kerää yhteystiedot

790 €



PAL111

Catcher L  
Kerää palautteet ja yhteystiedot

990 €



PAL112

Catcher Pro M  
Kerää yhteystiedot

990 €



PAL113

Catcher Pro L  
Kerää palautteet ja yhteystiedot

1190 €



PAL114

iPad WiFi + Cellular

165 €



PAL115

PadBuddy  
Jalallinen iPad-teline

140 €



PAL116

PadBuddy  
iPad-pöytäteline

140 €

## RIPUSTAMINEN

**Kevyet ripustuspaisteet** on tarkoitettu lipuille, banderolleille yms. somisteille. Enimmäiskuormitus on 15 kg/riputuspiste. Somisteille ripustuksia voi tilata Halleihin 2 - 6. Hallissa 1 ja 7 kevyiden ripustuspaisteiden tekeminen ei ole mahdollista.

**Trussin ripustuspaiste** on tarkoitettu trussien ripustamisen lisäksi myös muille painaville tuotteille (yli 15 kg/piste). Trussin ripustuspaiste ei sisällä ketjunostinta eikä muita ripustustarvikkeita vaan nämä on tilattava erikseen tai tuotava omat nostimet. Trussin ripustuspaisteita voi tilata halleihin 2-7. Hallissa 1 on trussin ripustuspaisteille rajoitettu saatavuus.

**Muistathan laittaa** tilauksen mukana asennuspiirroksen (sijainti ja korkeus lattiasta) sekä tiedot ripustettavasta materiaalista. Tarkistathan näyttelykohtaisista ohjeista, onko lisämainostilan (rakenteet ja somisteet h > 250cm) veloitus käytössä. Korkeuden 2,5m ylittävät rakenteet yms. on hyväksyttävä Suomen Messuilla 45 päivää ennen tapahtumaa.

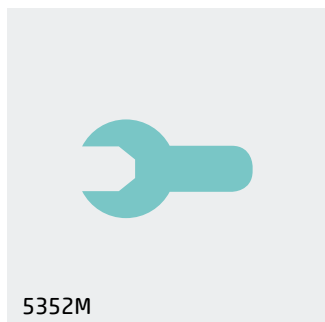

5352M

Trussin ripustuspaiste

200 €



5361M

Moottorinostin  
Sähkökäyttöinen

125 €



5366M

Ketjunostin  
Käsikäyttöinen

65 €



5372M

Trussi

30 €

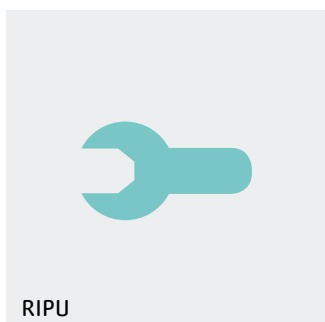

RIPU

Ensimmäinen ripustuspaiste

200 €

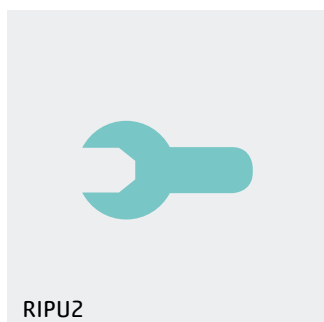

RIPU2

Lisäripustuspaiste

100 €

## SIIVOUS

**Osaston siisteys** on tärkeä osa mielikuvaa, jonka annat yrityksestäsi messuilla. Siisti osasto kutsuu luokseen ja jättää positiivisen muiston kohtaamisesta. Me SOLilaiset otamme mielellämme vastuun näyttelyosastosi siisteydestä ja viihtyvyydestä. Siivous sisältää vapaiden pöytäpintojen pyyhinnän, lattioiden imuroinnin/kosteapyyhinnän ja roska-astioiden tyhjennyksen.

**Kun pääsemme** aloittamaan siivouksen avajaispäivää edeltävänä iltana ennen klo 22, voimme luvata osaston olevan sopimuksen edellyttämässä kunnossa näyttelyn aukeamiseen mennessä.



**Osastosiivous** 43,69 €/kerta  
Ennen näyttelyn alkua, osastot 0-60 m<sup>2</sup>



**Osastosiivous** 94,51 €/kerta  
Ennen näyttelyn alkua, osastot 61-150 m<sup>2</sup>



**Osastosiivous** 167,22 €/kerta  
Ennen näyttelyn alkua, osastot 151-250 m<sup>2</sup>



**Osastosiivous** 239,92 €/kerta  
Ennen näyttelyn alkua, osastot 251-350 m<sup>2</sup>



**Osastosiivous** 334,44 €/kerta  
Ennen näyttelyn alkua, osastot 351-500 m<sup>2</sup>



**Osastosiivous** 494,39 €/kerta  
Ennen näyttelyn alkua, osastot 501 m<sup>2</sup>-



**Osastosiivous** 32,43 €/kerta  
Näyttelypäivän päätyttyä, osastot 0-60 m<sup>2</sup>



**Osastosiivous** 75,90 €/kerta  
Näyttelypäivän päätyttyä, osastot 61-150 m<sup>2</sup>

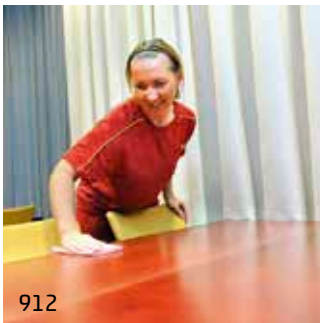

**Osastosiivous** 134,28 €/kerta  
Näyttelypäivän päätyttyä, osastot 151-250 m<sup>2</sup>



**Osastosiivous** 192,67 €/kerta  
Näyttelypäivän päätyttyä, osastot 251-350 m<sup>2</sup>



**Osastosiivous** 268,57 €/kerta  
Näyttelypäivän päätyttyä, osastot 351-500 m<sup>2</sup>

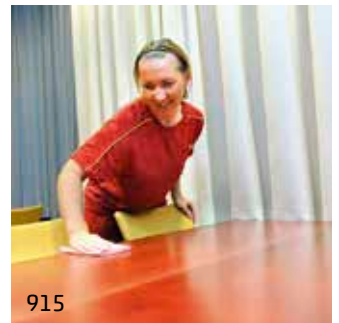

**Osastosiivous** 397,01 €/kerta  
Näyttelypäivän päätyttyä, osastot 501 m<sup>2</sup>-

## KASVIT JA LEIKKOKUKAT

**Ambiusin ammattilaisten kanssa** luotte messuosastolle puitteet, joissa asiakkaanne viihtyvät. Viher-kasvit ja kukat tuovat elävyyttä ja luovat oivan ympäristön kaupankäynnille ja kontaktien solmimiselle.

**Viherkasvien vuokraaminen** on edullista ja helppoa - toimitamme ja noudamme kasvit sovittuna päivänä ja huolehdimme siitä, että ne ovat edustuskunnossa koko tilaisuuden ajan. Jos tarvitset muuta somistusta, kuten leikkokukkia tai asetelmia, autamme mielellämme. Myös muita tuotteita saatavilla, kysy myynnistämme lisää **020 789 3204** tai [viherkasvivuokraus@ambius.com](mailto:viherkasvivuokraus@ambius.com).



701

Limoviikuna  
150 cm

27 €



702

Limoviikuna  
180 cm

35 €



705

Reunustraakkipuu  
180 cm

35 €



710

Anopinkieli  
80 cm

29 €



712

Anopinkielet  
Tilanjakajaruukussa

59 €

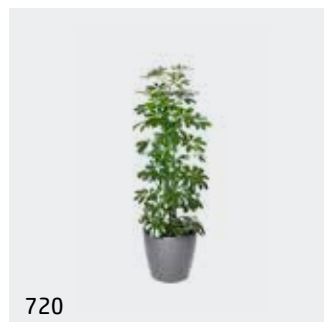

720

Siroliuska-aralia  
100 cm

27 €



724

Laakeripuu  
Kartionmallinen, 120 cm

35 €

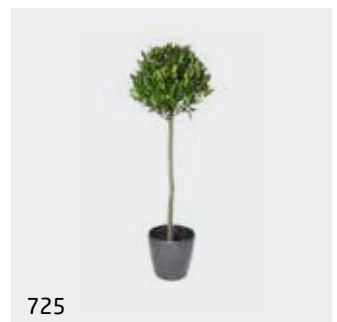

725

Laakeripuu  
160 cm

37 €



731

Kentiapalmu  
150 cm

35 €



732

Kentiapalmu  
200 cm

49 €



742

Palmuehka  
80 cm

29 €



751

Muratti  
80 cm

15 €

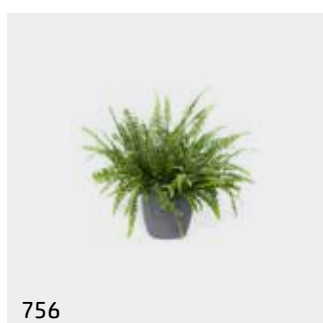

756

Saniainen  
ø 40 cm

15 €

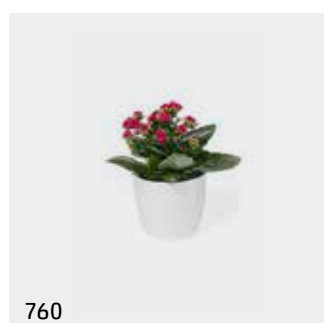

760

Kukkivat ruukkukukat

6 €

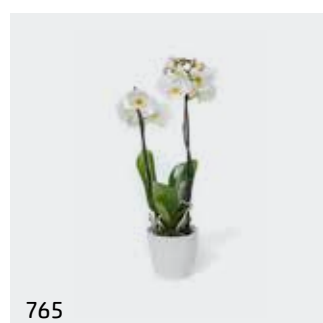

765

Orkidea  
40 cm

15 €



768

Sammaltaulu  
50x50 cm

59 €



772

Valkoinen ruukku

5 €



773

Musta ruukku

5 €



774

Punainen ruukku

5 €



775

Musta korkea ruukku

12 €



776

Valkoinen korkea ruukku

12 €



777

Harmaa korkea ruukku

12 €



780

Viherkasvipaketti

80 €



781

Viherisustuspaketti

180 €

## LVI-PALVELUT

**Kalusteiden vuokrahinnat** sisältävät maks. 3m asennusmateriaalit osastolla. Muut asennukseen ja liitännään tarvittavat materiaalit veloitetaan erikseen kuten myös työt tuntiveloituksella. Vesi-, viemäri- ja paineilma-asennukset edellyttävät lattiakaivoa osastolla tai teknisen tilan puolella.

**Tarjouspyynnöt erikoistilauksiin**, kuten altaiden täytöt ja erikoisvesikalusteet, sekä tiedustelut tilausten sisältöihin liittyen:

Are Oy, Joonas Aho, **040 300 6351**, [joonas.aho@are.fi](mailto:joonas.aho@are.fi)



800

Minikeittiö, asennettuna 630 €  
(liesi, allas hanalla ja jääkaappi)  
100 x 60 x h 90 cm

805

Design-pesupöytä, asennettuna 672 €  
100 x 60 x h 93/95 cm

816

Pesupöytä hanalla ja sähköisellä  
vedenlämmittimellä, asennettuna 447 €  
51 x 60 x h 90 cm (10 l)

820

Pesupöytä hanalla ja sähköisellä  
vedenlämmittimellä, asennettuna 510 €  
100 x 60 x h 90 cm (10 l)

810

Lämpimän veden asennus 284 €  
tilaajan kalusteeseen (sisältää 15 l lämmin-  
vesivaraajan, kylmä vesi tilattava erikseen)

811

Lämpimän veden asennus 394 €  
tilaajan kalusteeseen (sisältää 300 l lämmin-  
vesivaraajan, kylmä vesi tilattava erikseen)

821

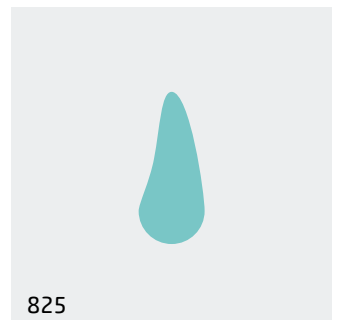
Pöytämallinen astianpesukone 384 €  
asennettuna

825

Kylmän veden asennus tilaajan 168 €  
kalusteeseen, sis. yhden kytkennän

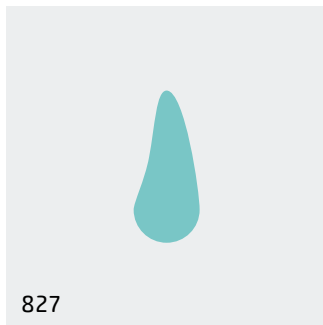

827

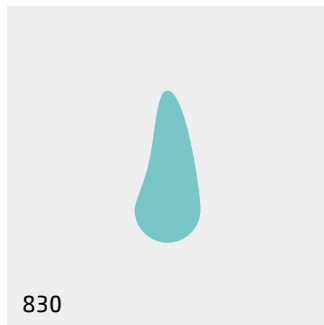
**Viemärin asennus** 174 €  
tilaajan kalustukseen, sis. yhden kytkennän

830

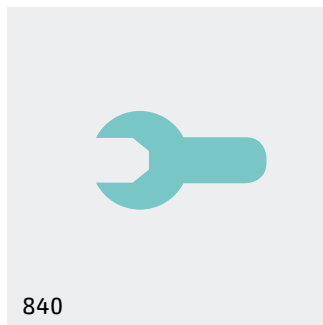
**Altaan täyttö ja tyhjennys** 132 €  
0-500 l

840

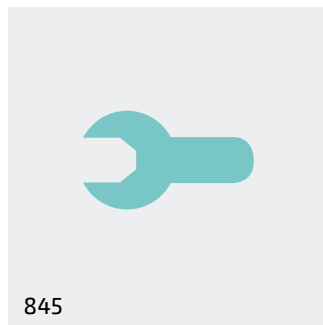
**Paineilmakytkentä** 326 €  
hallin pääjohtoon, sis. yhden  
kytkennän asiakkaan kalusteeseen

845

**Seuraavat paineilmakytkennät** 111 €  
samalle osastolle

812

**Kytkenä** 625 €  
kylmävesi, lämminvesi 15 l sekä viemäri

813

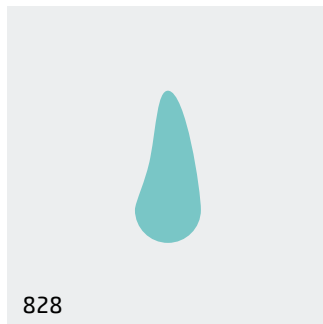
**Kytkenä** 735 €  
kylmävesi, lämminvesi 300 l sekä viemäri

828

**Kytkenä** 342 €  
kylmävesi sekä viemäri

## LOGISTIIKKA JA VARASTOINTI

### Niemi® muuttaa kaiken - Niemi® Tapahtumapalvelut

**Niemi on tapahtumapalveluiden asiantuntija.** Tarjoamme tapahtumajärjestäjille ja näytteille-asettajille kaikki tapahtumiin ja messuihin liittyvät logistiset palvelut. Saat meiltä kaikki tarvittavat palvelut kuljetuksista ja varastoinneista aina henkilö- ja nostopalveluihin.

Yhteydenotot: [expo@niemi.fi](mailto:expo@niemi.fi)

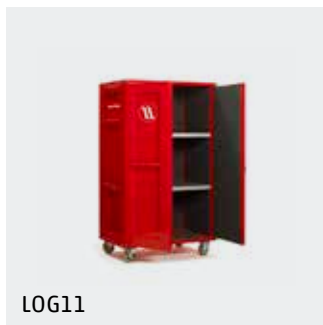

LOG11

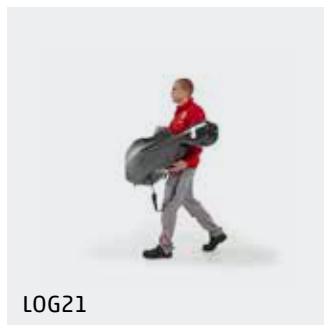
**Lukittava muuttokaappi** 55 €  
180 x 110 x 71 cm

LOG21

**Osastoapuri** 440 €/päivä  
Enintään 12 tuntia

LOG31

**Kuorman purku tai lastaus** 550 €  
Enintään 13,6 LVM

LOG41

**Pientavaratoimitukset** 175 €/suunta  
Messuille ja takaisin. Hinta sis. max. 3 kuor-  
malavallisen kuljetuksen yhteen suuntaan  
Helsinki-Espoo-Vantaa-Kauniainen-alueella.



## TURVALLISUUS- PALVELUT

**Securitas on Messukeskuksen** virallinen turvallisuusyhteistyökumppani. Seuraavien näyttelyosastoille räätälöityjen turvallisuuspakettien lisäksi, pystymme toimittamaan mahdolliset erityistarpeitanne vastaavat turvallisuuspalvelut. Tällaisia palveluita voivat olla esimerkiksi avainhenkilöidenne suojaaminen sekä riskienarviointiin perustuva turvallisuusjärjestelyiden suunnittelu ja toteuttaminen.

**Olemme käytettävissä**ne, ota yhteyttä: [messukeskus@securitas.fi](mailto:messukeskus@securitas.fi) / Tommi Sihvonen, puh **+358 40 196 2711** & Matti Malkamäki, puh **+358 707 5397**



**SEC11**  
Näyttelyaikainen osaston turvapalvelu, turvahenkilö osastolle 480 €/päivä



**SEC15**  
Näyttelyajan ulkopuolinen osaston tai irtaimen omaisuuden vartiointipalvelu 540 €/yö



**SEC21**  
Rikosis ilmoitinjärjestelmä Osastolle 480 €



**SEC25**  
Palovaroitinjärjestelmä Osastolle 480 €



**SEC31**  
Tallentava kameravalvonta Osastolle 480 €



**SEC41**  
Turvallisuustekninen kokonaisratkaisu osastolle: rikosis ilmoitin, palovaroitin, kameravalvonta 790 €

## KOKOUSPALVELUT

**Messukeskuksen Kokoustamosta** löydät tilaisuudellesi 40 erilaista tilaa 6–1 100 hengelle. Tiloissamme on kokoustettu, koulutettu ja juhlistu. Oli kyseessä sopivan tilan löytäminen, vii-meisimmän av-tekniikan virittäminen tai cocktail-palojen ideointi, autamme tuhansista tapahtumista kertyneellä ammattitaidolla. Kielitaitoinen henkilökunta vastaa siitä, että valittu huone on valmiina kokouksen osallistujien saapuessa. Järjestetään yhdessä unohtumaton tilaisuus!

**Tutustu tiloihimme:** [messukeskus.com/tilat](http://messukeskus.com/tilat)

**Varaa kokoustila 2–16 hengelle:** [messukeskus.com/pienkokoustila](http://messukeskus.com/pienkokoustila)

**Pyydä tarjous:** [messukeskus.com/tarjous](http://messukeskus.com/tarjous)

**Kokous- ja tapahtumamyynti:** 040 450 3251, [sales@messukeskus.com](mailto:sales@messukeskus.com)

## MESSUTARJOILUT

**Fazer on vastannut tasokkaista** ja ammattitaitoisista tarjoiluista Messukeskuksessa jo vuodesta 1997. Voit tilata palvelujamme etukäteen osastollesi Lyyti -järjestelmän kautta: [www.fazer.fi/kahvilat-ja-leipomot/messukeskus/naytteilleasettajille/](http://www.fazer.fi/kahvilat-ja-leipomot/messukeskus/naytteilleasettajille/)

**Messutarjoilutilaus pyydetään** tekemään viimeistään 3 arkipäivää ennen tapahtuman alkua. Ennakkoon tilatut tuotteet toimitetaan osastollesi päivittäin ennen näyttelyn avautumista, tai muuna tilattuna aikana. Fazer Food Services vastaa alkoholin anniskelusta Messukeskuksessa.

**Omien alkoholijuomien tuominen** anniskelualueelle on kielletty (alkoholilaki).

Alkoholijuomia osastollesi voit tilata myyntipalvelustamme [fazer.sales@messukeskus.com](mailto:fazer.sales@messukeskus.com)

**Myyntipalvelumme tekee mielellään** myös osastonne tarpeista lähtevän räätälöidyn tarjouksen. Pyydä tarjous [fazer.sales@messukeskus.com](mailto:fazer.sales@messukeskus.com) tai 040 450 3252 Tapahtuma-aikana voit tehdä lisätilaukset osastollesi numerosta 050 465 9216.



## MAJOITUS

**Messujen aikana** majoituksen sijainnilla on merkitystä. Holiday Inn Helsinki sijaitsee Messukeskuksen yhteydessä ja hotelli tarjoaa vierailleen ainutlaatuisen, toimivan palvelukokonaisuuden. Messuilla jos missään muutamakin minuutti on kyllä kallis aika. Puhumattakaan siitä, että saa herätä rauhassa mukavasta sängystä, nauttia maukkaan aamupalan hotellin aamiaishuoneessa ja kipaista sitten saman katon alle töihin messuille.

**Holiday Inn Helsinki - Messukeskus** hotellin sijainti mahdollistaa hyvät yhteydet myös Helsingin keskustaan. Ajomatka keskustaan on 10 minuuttia. Pasilan rautatieasemalle on matkaa 500 metriä. Lisäksi hotelliin pääsee helposti myös raitiovaunulla.

**Hotellissa on vieraille maksuton** sauna sekä kuntokeskus. Huoneet on varustettu maksuttomalla internet-yhteydellä. Kaikissa Standard-huoneissa on koneellinen ilmanvaihto, tyynyminen, silitysvarustus sekä vedenkeitin teen ja kahvin valmistukseen. Executive-tason huoneissa sekä sviiteissä on lisäksi huonekohtainen ilmastointi, tallelokero, kylpytakki ja tossut. Hotellissa on lisäksi mainio kuntosalin ja asiakassaunat ja oma autotalli.

**Lisätietoja hotellista:** Holiday Inn Helsinki - Messukeskus, puh. +358 200 481 02 (0,17 €/puh + 0,75 €/min), [helsinki.holidayinn@restel.fi](mailto:helsinki.holidayinn@restel.fi), [www.finland.holidayinn.com](http://www.finland.holidayinn.com)



## VUOKRAUSEHDOT

**Rakenteiden ja kalusteiden hintoihin** sisältyy vuokra sekä asennus- ja purkukustannukset koko tapahtuman ajalta. Jos osastolle jo toimitetun tuotteen tilaus peruutetaan, on Messukeskuksella oikeus veloittaa tuotteesta täysi hinta.

**Vuokrattavat rakenteet ja kalusteet** on tarkoitettu ainoastaan sisäkäyttöön. Profiilirakenne ja vakiorakenne ovat erillisiä rakenteita, joita ei voi yhdistää. Messukeskuksella on turvallisuussyistä oikeus lisätä tukirakenteita ja veloittaa niistä johtuvat kustannukset. Profiilirakenteessa on käytettävä heikkoliimaista teippiä tai somistuskoukkuja. Vakiorakenteeseen voi kiinnittää esineitä tarroilla tai pienillä ruuveilla. Näytteilleasettajan on itse poistettava tarrat, ruuvit ja naulat. Mikäli ne jätetään poistamatta, on Messukeskuksella oikeus veloittaa niiden poistamisesta aiheutuneet kustannukset.

**Sähköhintoihin sisältyy** kalusteiden, kaapeleiden ja muun asennusmateriaalin vuokra sekä asennus ja purkutyöt. Mikäli valaisimien ja virtakiskojen asennukseen tai muihin erikoistöihin tarvitaan lisäksi kannatinkouruja, vaimereita tai muita materiaaleja, veloitetaan materiaalit ja asennustyö erikseen. Sähköasennukset Messukeskuksessa suorittaa Messukeskuksen alihankkijana PKS-Talotekniikka Oy. Näytteilleasettajien sähkölaitteiden tulee täyttää standardin SFS 6000- 7-711 mukaiset vaatimukset. Alle 20 A:n pistorasiaryhmät on varustettava 30 mA:n vikavirtasuojakytkimillä.

**AV-laitteiden hintoihin** sisältyy vuokra, asennus- ja purkukustannukset mikäli muuta ei ole mainittu.

**Näytteilleasettaja on** velvollinen korvaamaan kadonneet tai vahingoittuneet rakenteet, kalusteet, AV-laitteet sekä sähkökalusteet ja -tarvikkeet niiden täydestä arvosta.

**Oikeus muutoksiin pidetään, reklamaatiot on tehtävä näyttelyaikana Messutoimistoon.**

## MAKSUEHDOT

**Hintoihin lisätään** voimassaoleva arvonlisävero. Maksuehto on 14 pv netto, ellei toisin ilmoiteta. Viivästyskorko on 16 %.

**Viimeistään** 30 päivää ennen näyttelyä saapuneet tilaukset toimitetaan hinnastohinnoin. Osassa tuotteista ja palveluista on käytössä kiireestä johtuva 20 % lisä jos tilaus tehdään 29-8 päivää ennen näyttelyä ja 50 % lisä jos tilaus tehdään 7 päivää ennen näyttelyä. Tarkista päivän hinta osoitteesta [emessukeskus.com](http://emessukeskus.com).

**Laskutuslisä** 20 € / lasku lisätään yrityksen yhteystietojen muuttamisesta aiheutuvaan uuteen laskuun tai mikäli yhteisosaston paikanvuokra- tai tekniikan lasku jaetaan useamman yrityksen kesken.